

# SAVIO Skimmerfilter™

Инструкция по эксплуатации / Паспорт

Инновационные инженерные решения. Профессиональные средства по уходу за водоёмом: Ваш здоровый и чистый «живой пруд»!

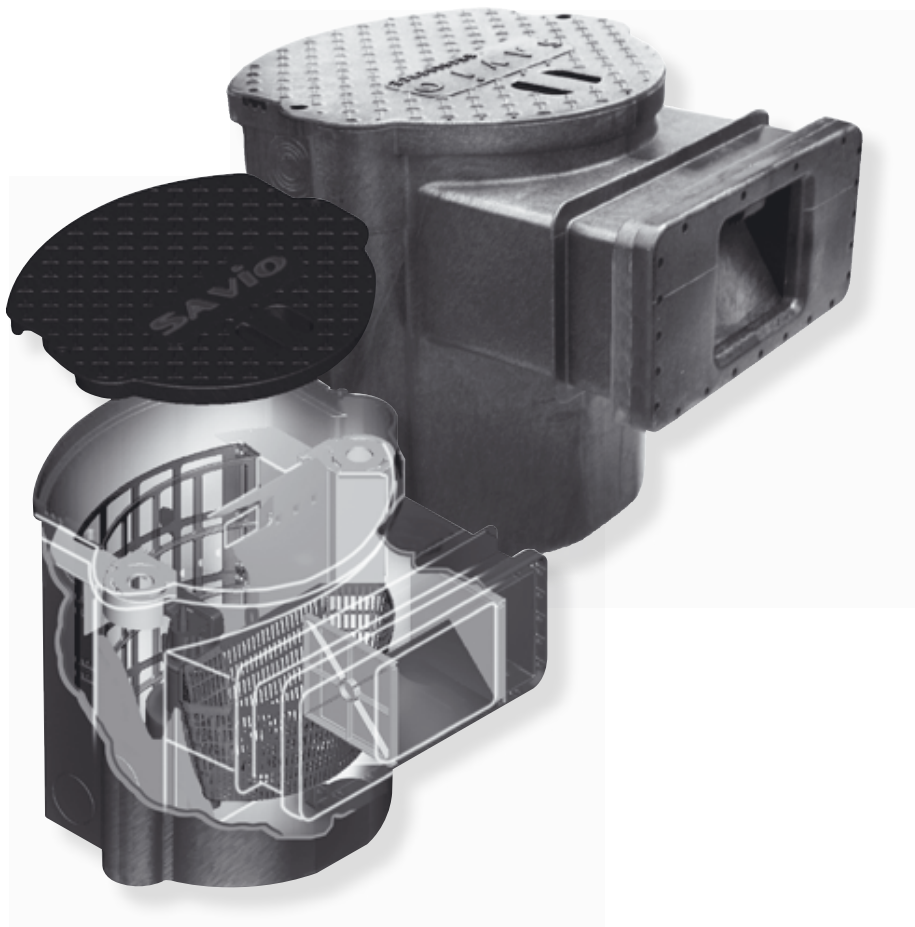

# Эксплуатационная мощность прибора

Скиммер для фильтрации Skimmerfilter от компании Savio обеспечивает всасывающее действие для прудов до 120 квадратных метров. Все модели скиммера для фильтрации Skimmerfilter имеют встроенную функцию биологической фильтрации. Мощность всех моделей рассчитана на применение одного или двух встроенных ультрафиолетовых очистителей. Ультрафиолетовый очиститель создает оптимальное качество воды. Ультрафиолетовый очиститель продается отдельно и не входит в объем поставки.

## фильтрация с помощью скиммера

удаляет до 85 % загрязнения до подсосывания

## Ультрафиолетовая фильтрация (опционально)

снижает возможность появления зеленой мутной воды

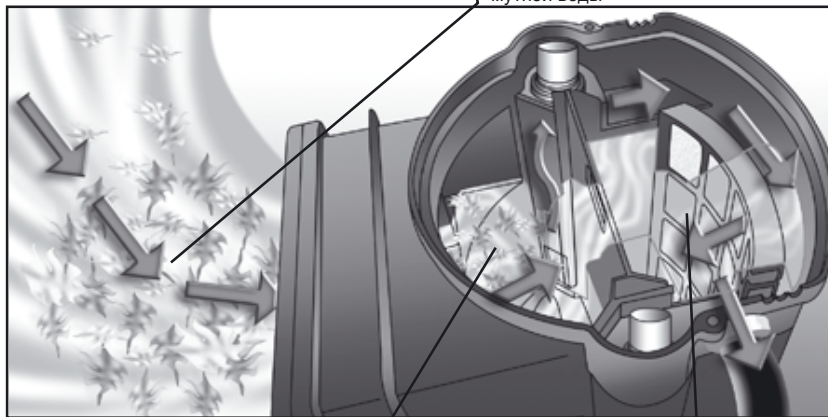

### Макрофильтрация

захватывает более крупный мусор и защищает насос

### Биологическая фильтрация

поддерживает биологическое здоровое состояние садового водоема и обеспечивает механическую фильтрацию, а также очищает воду



## Важные указания по технике безопасности



Всё электрооборудование разрешено подключать через устройства защитного отключения (УЗО), срабатывающее при утечке тока 30 мА.

Установка такого защитного выключателя замыкания на землю является необходимой мерой безопасности. Обратите внимание на соответствии с Вашими местными требованиями по электрической безопасности или проконсультируйтесь с уполномоченным электриком для определения правильных показателей напряжения в сети для Вашего прибора.

## Предостережение

- Для того чтобы избежать возможность возникновения электрических неполадок в Вашем приборе, включительно ультрафиолетовый очиститель, Вам следует всегда отключать Skimmerfilter до проведения каких-либо сервисных работ.
- Никогда не включайте и не запускайте в эксплуатацию Skimmerfilter, если его кабель или штепсель повреждены.
- Никогда не вытаскивайте Skimmerfilter из воды Вашего садового водоема за его кабель.
- Для скиммеров, укомплектованных ультрафиолетовой лампой, излучение вредно для кожи и глаз человека. Всегда отключайте подачу электроэнергии к Skimmerfilter до начала проведения сервисного обслуживания ультрафиолетового очистительного прибора. Никогда не касайтесь ультрафиолетовой лампочки во время работы Вашего прибора.

# Компоненты прибора

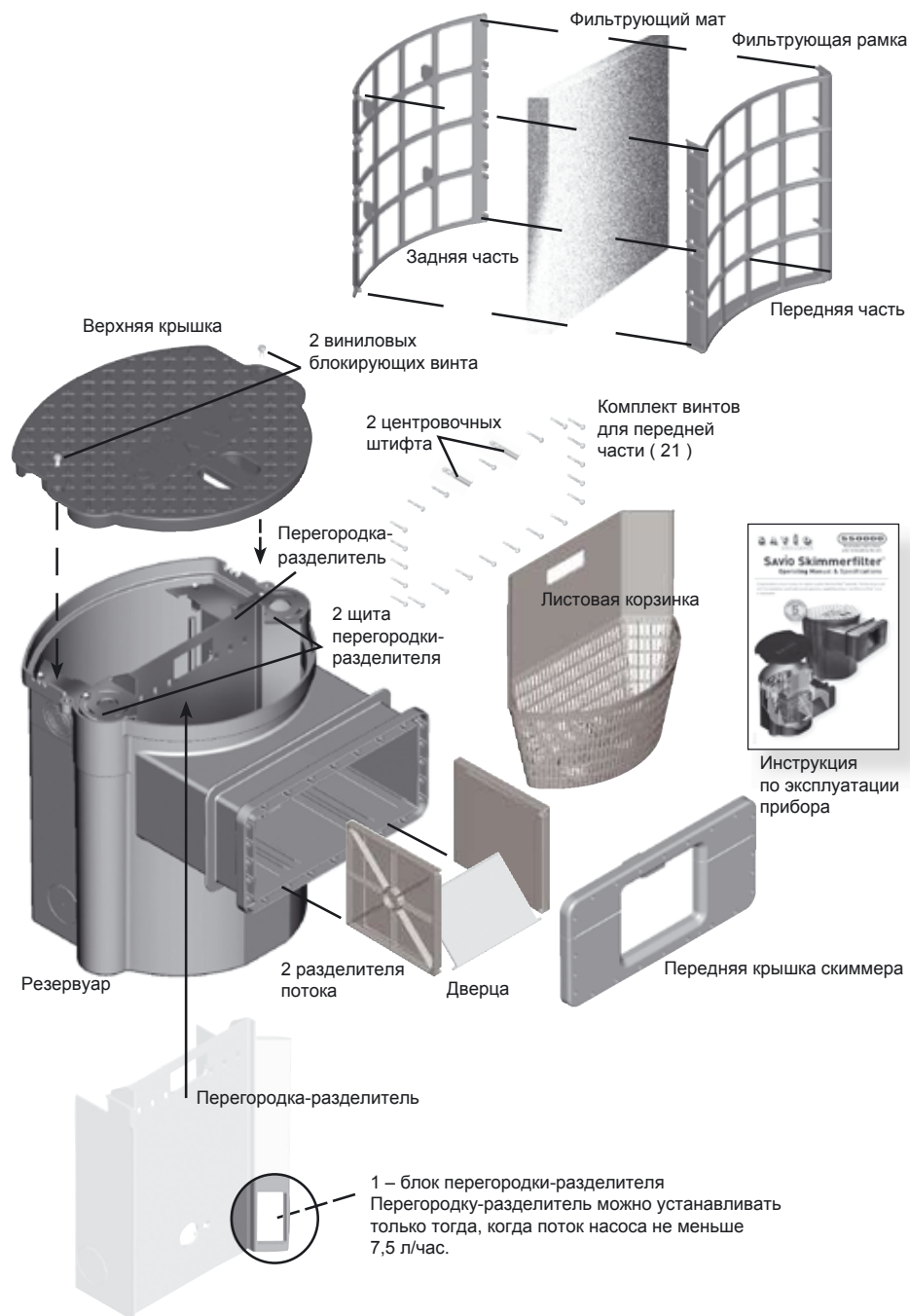

# 1. Размещение и установка прибора

- 1) Разместите Ваш новый прибор - Скиммер для фильтрации Skimmerfilter напротив водопада или возврата воды в наиболее доступном месте.
- 2) Избегайте камешков и растений перед Skimmerfilter. Все предметы, расположенные перед ним, будут препятствовать работе скиммера.
- 3) Водопады обычно располагаются в области, открытой для обзора. Разместите Skimmerfilter таким образом, чтобы он был расположен передней частью по направлению к водопаду. Это, с одной стороны, поможет скрыть скиммер от обзора, а, с другой стороны, облегчит доступ к нему.
- 4) Размещение Skimmerfilter на подветренной стороне садового пруда поможет создать лучшие возможности для более эффективного сбора плавающего мусора. Это менее важно, чем размещение скиммера напротив водопада, но это является дополнительным поводом задуматься о более оптимальном составлении дизайн-проекта садового водоема.

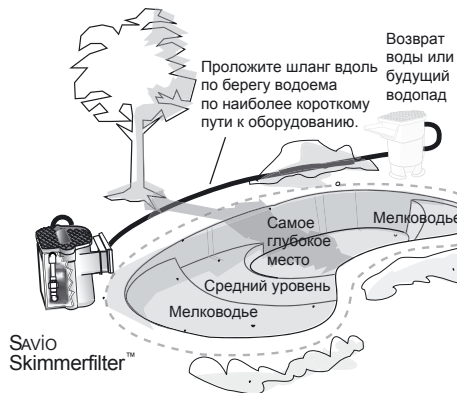

## 2. Установка прибора

Отметьте уровень воды



Измерьте уровень воды Вашего садового пруда в тот момент, когда он заполнен полностью, а именно, на уровне прокладки в месте размещения скиммера. Частично спустите пруд на 20 - 25 см перед началом процесса установки скиммера.

Обустройте канал ( А )



Выкопайте канал на 18 см ниже уровня воды ( смотри рис. А ) и шириной 61 см ( смотри рис. В ) для того чтобы поместить там горловину скиммера для фильтрации ( Skimmerfilter ). Утрамбуйте дно. Не капайте слишком глубоко, так как почва может распределиться неравномерно.

Ожидаемый уровень воды

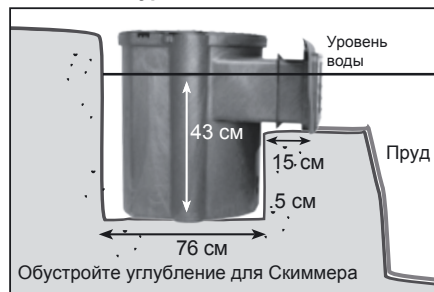

Сделайте углубление диаметром 76 см и глубиной 43 см ниже уровня воды. Расстояние до пруда должно быть около 15 см. Выкопайте переднюю часть углубления на 5 см ниже по сравнению с задней частью для того, чтобы компенсировать возможную усадку.

Обустройте канал ( В )

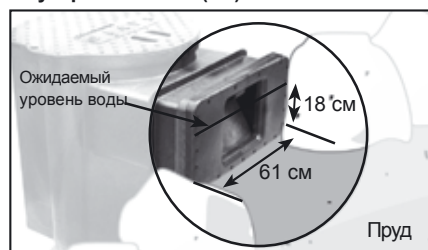

# Размещение и установка прибора

## Вырежьте отверстие для выхода

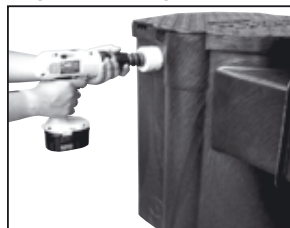

Вырежьте отверстие для выхода насоса с использованием специальной фрезы. Используйте разметку, нанесённую на одной из сторон скиммера для фильтрации Skimmerfilter. Вам необходимо просто выбрать размер, который подходит по внешнему диаметру шланга ПВХ.

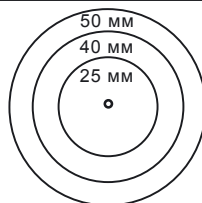

Размер гибкого шланга ПВХ	Размер диаметра отверстия
1" (25 мм)	1 <sup>5</sup> / <sub>16</sub> " (33 мм)
1 1/2" (40 мм)	1 <sup>7</sup> / <sub>8</sub> " (48 мм)
2" (50 мм)	2 <sup>3</sup> / <sub>8</sub> " (60 мм)

## Установите разделители потока

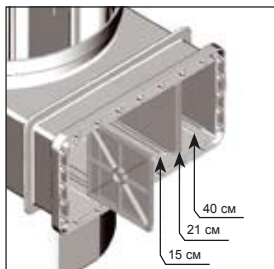

Установите разделители потока для водослива шириной 15 см в 2 ближних паза. Для потока шириной 21 см используйте 2 средних пазов так, как показано на рисунке выше. Для ширины 40 см используйте 2 дальних пазов.

## Закрепите дверцу

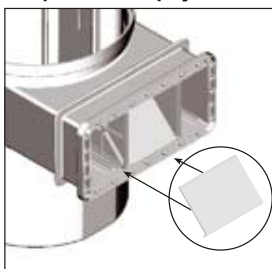

С помощью указательных пальцев придерживайте выступы, нажмите на дверцу так, чтобы она вошла в выемки на разделителях. Расположите дверцу горизонтально в горловине скиммера.

## Установите скиммер

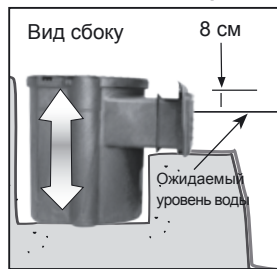

Разместите Skimmerfilter в выполненном углублении. Проверьте отметку ожидаемого уровня воды, она должна быть на 8 см ниже верхушки горловины. Вам следует привести этот показатель в соответствие, добавить или удалить необходимое количество земли.

## Проверьте правильность расположения

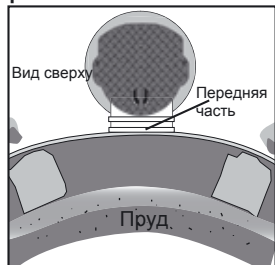

Убедитесь в том, что передняя часть Skimmerfilter расположена на одном уровне с кромкой прудовой плёнки. При необходимости Вам следует провести дополнительную регулировку.

## Проверьте правильный уровень воды



Установите должным образом Ваш прибор, а именно, с небольшим наклоном по направлению вперед. Передняя часть прибора должна быть на 6 мм ниже задней части. Еще раз проверьте соответствие уровня воды!

## Заполните землей

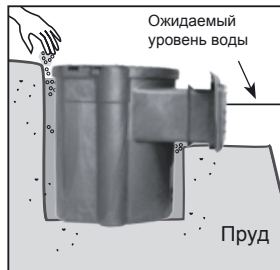

Теперь поставьте верхнюю крышу на Skimmerfilter и снова заполните область вокруг фильтра землей. Для этого Вам следует использовать влажный песок или мелкий гравий. Утрамбовывайте вручную каждые 5 или 7 см. Не утрамбовывайте слишком сильно. Немного увлажните засыпанную конструкцию для лучшей усадки.

### 3. Соединение с прудовой плёнкой

#### Натяните плёнку



Натяните плёнку на скиммер, расположив его, как показано на рисунке. Разгладьте её так, чтобы не было складок. Протрите плёнку.

#### Размещение центровочных штифтов



Вставьте центровочные штифты через плёнку в отверстия, специально предусмотренные для данных штифтов так, как это указано выше на рисунке.

#### Присоедините переднюю крышку

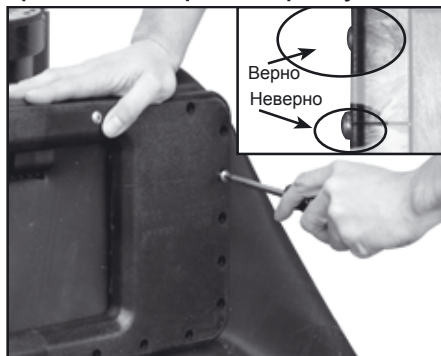

Используйте крестовую отвертку для установки винтов во всех четырех углах. Далее закрепите оставшиеся винты. Закручивайте верхние, нижние и боковые винты до тех пор, пока головки винтов не создадут устойчивую водонепроницаемую защиту. **Не перекручивайте! Не используйте электрический шуруповёрт.**

#### Центровочные штифты

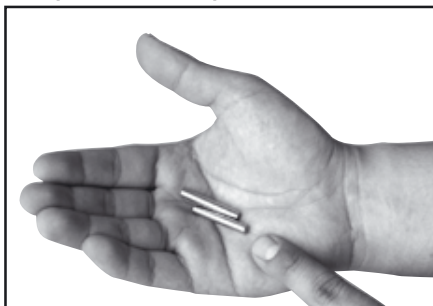

Вам следует выбрать центровочные штифты из комплекта, которые входят в объем поставки.

#### Сделайте надрезы



А) Сделайте надрезы шириной 7 см по центру прокладки на 2 см ниже вершины отверстия прибора.

В) Разместите переднюю крышку по центровочным штифтам для того, чтобы выровнять отверстия для винтов.

#### Обрежьте плёнку



После того, как передняя крышка надежно и должным образом установлена, Вам следует обрезать плёнку с помощью ножа с внутренней стороны скиммера.

## 4. Установка шланга

### Траншея для шланга

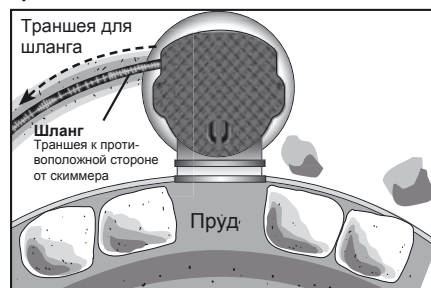

Вам необходимо выкопать траншею для шланга от насоса. Используйте сторону, которая ближе всего к водопаду или возврату воды. Удлините данную траншею таким образом, чтобы она соединилась с фильтром.

### Организируйте траншею для шланга



Организируйте углубление – траншею для гибкого шланга (Savio Aqua Flex PVC) ниже уровня замерзания. Выкопайте траншею (на ширину лопаты) 25 см ниже существующего уровня почвы вдоль периметра Вашего садового пруда от скиммера до Фильтра для водопада или возврата воды.

## 5. Подсоединение насоса



### Погружной насос

Резервуар скиммера защищает и маскирует подводный насос. Листовая корзина защищает насос от попадания частиц грязи большого размера и сокращает процесс образования засоров и пробок. Используйте только специальный надежный насос, предназначенный для применения в садовых прудах. Уберите фильтрующие материалы, если расход воды больше 19.000 л/ч.

### Гибкий шланг ПВХ

Гибкий шланг ПВХ соединяет трубы, облегчает использование, уменьшает время монтажа и повышает производительность. Гибкий шланг более устойчив к холодным погодным условиям по сравнению с жестким шлангом. Шланг ПВХ может устанавливаться соединения со стандартными фитингами ПВХ. Его черный цвет делает маскировку практически незаметной.

### Установите насос



Присоедините к насосу для скиммера необходимые фитинги.

### Приклейте шланг ПВХ

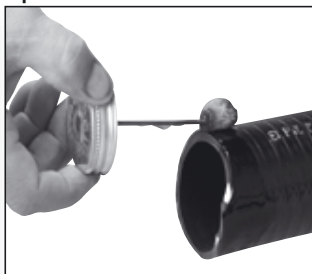

Примените грунтровку для внутренней части колена 90 градусов и для внешней части шланга ПВХ (Savio Aqua Flex PVC). Повторите этот процесс с использованием специального клея ПВХ.

### Присоедините шланг ПВХ



Пока клей еще не высох, проденьте шланг ПВХ (Savio Aqua Flex PVC) сквозь боковое отверстие на скиммера. Соедините его с коленом.

## 6. Заключительный этап

### Отделочные работы по укладке декоративных камней



Для того чтобы замаскировать скиммер обложите его с двух сторон от входного отверстия камнями или другими декоративными элементами.

### Маскировка горловины



Разместите плоский камень на верхней крышке скиммера для завершающей маскировки.

## Техническое обслуживание скиммера

При нормальных условиях эксплуатации данный скиммер будет работать без проблем в течение многих лет. За ним необходимо регулярно ухаживать для того, чтобы он работал безупречно.

Вот несколько полезных советов:

### Указания по уходу и чистке

Проверяйте и очищайте фильтрующие элементы периодически или когда движение потока существенно замедлится:

1. Проверяйте и очищайте от грязи листовую корзину каждую неделю при наличии необходимости и в зависимости от сезонности: осенью листовую корзину следует очищать чаще, чем в какое-либо иное время.
2. Очищайте фильтрующий мат заблаговременно до того, как только намечается тенденция снижения потока движения воды к камере насоса.

## Хранение скиммера в зимний период времени

Готовьте прибор к консервации на зимний период времени с середины ноября, или когда лёд уже начал образовываться на поверхности Вашего пруда. Начинайте использовать скиммер с марта или когда температура воды 4 °C установится постоянно.

**Если Вы не будете эксплуатировать садовый пруд в зимний период времени, то Вы должны предпринять следующие меры:**

1. Отсоедините ультрафиолетовый очиститель и храните его в помещении.
2. Отсоедините, почистите и подготовьте для хранения подводный насос.
3. Слейте воду из труб и шланго, находящихся выше уровня промерзания.
4. Изолируйте трубы и шланги, закройте вентили.
5. Удалите, тщательно почистите и промойте фильтрующий мат.



# Аксессуары для Skimmerfilter

( не входят в комплект поставки )

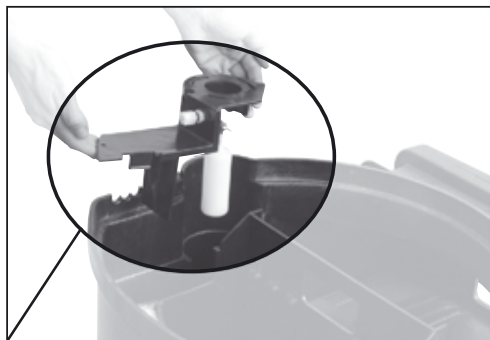

## Система долива Auto-fill

Поддерживайте уровень воды в пруду на оптимальном значении. Данный комплект предназначен для использования только в Skimmerfilter от компании Savio, где установлен только один ультрафиолетовый очиститель.  
( Номер: K1003 ).

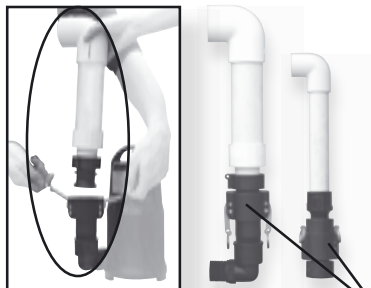

## Комплект для подачи воды из насоса

Данный комплект обеспечивает легкий и быстрый монтаж ( Gator Locks ).  
( Номер: K3001 и K3002 ).

## Комплект для подачи воды в скиммер

Вы можете подать воду, находящуюся ниже поверхности Вашего садового водоема, с помощью данного комплекта, который используется для Skimmerfilter от компании Savio.  
Его можно также использовать для слива воды со дна пруда.  
( Номер: K1001 ).



## Комплект для внешнего насоса

Используется для присоединения внешнего насоса к скиммеру. Данный комплект позволяет осуществить подачу воды из центральной камеры через её внешний корпус и перегородку - рампределитель.  
( Номер: K1002 ).

## Товары от компании Savio

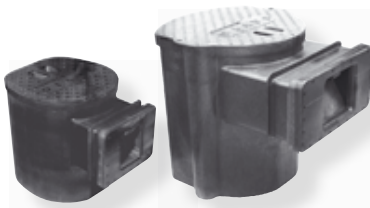

### Скиммеры для фильтрации SAVIO Skimmerfilter

Мощная, многофункциональная фильтрация сокращает время на техническое обслуживание прибора, собирает частички грязи, очищает воду и маскирует систему проводки труб и сам насос.



### Фильтр для «живого пруда» SAVIO Livingponds Filter

Превосходное качество воды при минимальных расходах на проведение системы труб и последующее техническое обслуживание прибора. Ваш прибор Livingponds Waterfall Filter 22" создаст прекрасную картину движения воды в Вашем садовом пруду.



### Прудовые комплекты SAVIO

Это наилучший и полный способ обустроить Ваш садовый пруд. Профессиональный результат, эффективность которого будет поддерживаться в течение длительного времени. Поставляется в трех размерах.



### Шланг ПВХ Aqua Flex

Шланг ПВХ Aqua Flex упрощает установку прибора и сокращает количество соединений труб и уменьшает возможность протечки.



### Среда биологического фильтра Springflo

Данное средство легко использовать и очищать, стабильный эффект, предотвращает появление засоров. Обеспечивает наличие природных полезных бактерий.



### Автоматический контроль уровня воды

Поддерживает уровень воды в Вашем садовом водоеме на должном уровне.



### Микрогранулы Greenex

Микрогранулы Greenex представляют собой надежные, эффективные спорообразующие бактерии, предотвращающие нежелательный рост микроорганизмов в воде.



### Средства для обработки воды

Средства для обработки воды Вашего садового водоема поддерживают его в чистом и здоровом состоянии. Данные средства защищают рыбу и сокращают расходы на техническое обслуживание.

# Решение проблем при эксплуатации

Ошибки и проблемы в работе	Возможные причины ошибок и проблем в работе	Решение проблемы
Камера насоса работает всухую во время эксплуатации.	А) Низкий уровень воды в садовом пруду. Б) Дверца закрыта \ забита \ образовался засор. В) Поток недостаточно большой для насоса.	А) Добавьте воду в садовый пруд. Уровень воды должен быть примерно на 2 см выше или ниже оптимальной отметки уровня воды в водоеме на передней части. Б) Обеспечьте свободное движение дверцы \ при необходимости удалите засор. В) Вам следует уменьшить расход насоса или заменить на меньший насос. Установите большую дверцу.
Вода протекает по передней крышке.	А) Винты на передней рышке не затянуты достаточно туго. Б) Крышка не уплотнена должным образом.	А) Используйте крестовую отвертку для того, чтобы вручную затянуть винты должным образом. Б) Снимите передние детали, почистите, запустите скиммер снова.
Фильтрующий мат постоянно требует очищения.	А) Поток воды слишком высокий. Б) Большая нагрузка в пруду вследствие слишком большого количества рыбок или водных растений.	А) Отрегулируйте поток воды и настройте его на возможном рекомендуемом уровне до 19.000 л/ч. Б) Удалите фильтрующий мат. Добавьте прибор – фильтр для «живого пруда» Savio Lingponds filter ).
Скиммер не всасывает.	А) Дверца закрыта \ забита \ образовался засор. Б) Насос не работает.	А) Обеспечьте свободное движение дверцы \ при необходимости удалите засор. Б) Проверьте правильность работы насоса.

## Запасные части и комплектующие элементы для Скиммера для фильтрации Skimmerfilter

Код	Единица \ Наименование
RS001	Резервуар
RS002	Задняя панель (черная)
RS002G	Задняя панель (зеленая)
RS003	Листовая корзина
RS004	Центральный распределитель
RS005	Щит распределителя, левый
RS006	Щит распределителя, правый
RS007	Передняя панель 16"
RS008	Передняя панель 8,5"
RS009	Передняя панель 6"
RS010	Дверка водослива 16"
RS011	Дверка водослива 8,5"
RS012	Дверка водослива 6"
RS013	Заглушка 27,5" для 16.000
RS014	Заглушка 20,25" для 8.500

Код	Единица \ Наименование
RS015	Заглушка 17,5" для 6.000
RS016	Рамочная задняя панель
RS017	Рамочная передняя панель
RS018	Разделитель
RS019	Блок для распределителя потока
RS020	Фильтрующий коврик
RS021	Медная втулка
RS022	Комплект винтов

### Аксессуары

SUV025	Ультрафиолетовый очиститель на 25 Вт
SUV057	Ультрафиолетовый очиститель на 57 Вт
K3001	Комплект для сброса воды из насоса 2000 – 5000
K3002	Комплект для сброса воды из насоса 1200
K1003	Комплект «механический плавающий клапан – распределитель»
K1001	Комплект для подсосывания срединной воды
K1002	Комплект для внешнего насоса

# Гарантийно-сервисная информация

---

Уважаемый покупатель!

Вы выбрали оборудование американской фирмы «Savio», ведущего мирового производителя фонтанного оборудования, которую мы официально представляем на территории РФ. Благодарим Вас за Ваш выбор и поздравляем с приобретением современного оборудования прекрасного дизайна, разработанного и изготовленного с использованием передовых технологий в строгом соответствии с международными стандартами, гарантирующими надёжность и безопасность в эксплуатации. Оборудование прошло обязательную сертификацию Госстандартом России и полностью соответствует требованиям.

Модель изделия:

Артикул:

Гарантийный срок со дня продажи:

Дата продажи:

Фирма-продавец:

Подпись продавца:

М.П.



Внешний вид изделия проверен в моем присутствии, претензий не имею, с гарантийными обязательствами ознакомлен:

Подпись покупателя:

**Монтаж изделия должен производиться строго в соответствии с требованиями, указанными в инструкции по монтажу!**

Монтаж произвел:

Контактный телефон:

## Сервисные центры:

Москва  
ул. Академика Королёва, д. 3  
тел. (495) 276-27-77

Санкт-Петербург  
ул. Плуталова, д. 4  
тел. (812) 327-52-52